

# РУКОВОДСТВО ПОЛЬЗОВАТЕЛЯ



**X-CAN**

## COB 2S WIFI GPS

**ВИДЕОРЕГИСТРАТОР С СИГНАТУРНЫМ РАДАР-ДЕТЕКТОРОМ**



GPS-БАЗА КАМЕР РФ, ЕВРОПЫ И СНГ

## Уважаемый покупатель!

Благодарим за то, что Вы приобрели Комбо-устройство **COB 2S WiFi GPS**.  
Внимательно и до конца прочитайте данное руководство, чтобы правильно использовать устройство и продлить срок его службы.  
Сохраните руководство пользователя, чтобы обратиться к нему, если в будущем возникнет такая необходимость.

Перед началом работы ознакомьтесь с данной инструкцией по эксплуатации в целях обеспечения надлежащей эксплуатации изделия. Продукт может изменяться без предварительного уведомления в том числе технические характеристики, функционал и внешний вид. Компания **X-CAN** не несет какой-либо ответственности за потерю данных, если пользователь не выполнил резервное копирование важной информации. Данное руководство было тщательно проверено, но мы не исключаем возможность наличия незначительного количества неумышленных ошибок. Если вы обнаружили ошибку, пожалуйста сообщите об этом нам. Вся информация и рекомендации по использованию несут исключительно справочный характер и не могут быть основанием для претензий. В случае несоответствия информации в данном руководстве по эксплуатации вашему изделию, следует ориентироваться на имеющееся изделие.



## Содержание

1. Условия эксплуатации .....	4
2. Технические характеристики .....	6
3. Комплектация.....	7
4. Описание устройства и кнопок .....	8
5. Индикация на экране .....	9
6. Установка видеорегастратора.....	10
7. Подключение задней камеры.....	11
8. Меню настроек.....	12
9. Меню радар-детектора.....	12
10. Меню видеорегастратора .....	13
11. Режимы видеорегастратора .....	14
12. Включение / Выключение .....	15
13. Установка и извлечение карты памяти.....	15
14. Режим работы .....	15
15. Виды радаров/камер, определяемых по базе GPS .....	16
16. Дополнительные виды контроля .....	17
17. Расстояние до камеры по GPS .....	17
18. Воспроизведение.....	18
19. Работа с базой данных.....	18
20. Особенности работы GPS-приемника.....	18
21. Суперконденсатор .....	19
22. Циклическая запись .....	19
23. Датчик движения.....	19
24. G-сенсор .....	20
25. Соединение по WiFi и работа с приложением .....	20
26. Обновление прошивки с помощью карты памяти .....	23
27. Обновление базы камер с помощью карты памяти .....	24
28. GPS проигрыватель .....	25
29. Меры безопасности и предосторожности .....	27
30. Возможные проблемы и их устранение .....	28
31. Дополнение к Руководству пользователя .....	29
32. Условия гарантии .....	30



## Условия эксплуатации

- Ознакомьтесь с условиями гарантийного обслуживания.
- В случае некорректной работы устройства, перед обращением в сервисный центр / к продавцу / к уполномоченной организации, необходимо самостоятельно осуществить обновление программного обеспечения (прошивку) устройства. Получить (скачать) последнюю версию программного обеспечения можно в сети "Интернет", по адресу: **www.x-can.su** Инструкции по обновлению получить можно по указанному выше адресу. При возникновении затруднений в процессе обновления программного обеспечения необходимо связаться со службой поддержки по телефонам указанным на сайте компании. Адрес в сети "Интернет": **www.x-can.su**
- Не устанавливайте и не извлекайте карту памяти при включенном видеорегистраторе. В противном случае возможно повреждение устройства, карты памяти и записанных видеофайлов.
- Используйте только высококачественные microSD карты не ниже 10 класса с поддержкой протокола UHS-I ,чтобы избежать провалов записи и задержки изображения.
- Рекомендуется использовать карты памяти от 16Гб до 128Гб.

**ВНИМАНИЕ !** Устройство поддерживает только карты памяти с типом файловой системы FAT32, которая автоматически выставляется на карте после ее форматирования устройством . Карты памяти с другим типом файловой системы могут не поддерживаться .

- Устройство должно использоваться только с аксессуарами из комплекта поставки. Компания **X-CAN** не несет ответственности за возможные повреждения изделия в случае применения аксессуаров сторонних производителей.
- Не подвергайте изделие воздействию огня или влаги, воздействию химически активных веществ (бензина, растворителя, реагентов и т. д.).
- Запрещается разбирать или модифицировать изделие.
- Компания **X-CAN** не несет ответственности за потерю данных и / или ущерб, прямой либо косвенный, причиненный пользователю либо третьей стороне неверным использованием устройства либо программного обеспечения, неверной установкой, использованием не входящих в комплект аксессуаров.
- Внимание! В некоторых автомобилях питание на розетку 12/24В подается и при



выключенном зажигании. Во избежание разрядки аккумулятора рекомендуется отключать устройство от сети автомобиля.

- Производите форматирование microSD карты не реже одного раза в два месяца, чтобы избежать повреждения ее файловой системы.
- Соблюдайте температурные условия хранения и эксплуатации (см. технические характеристики).
- Не допускайте длительного пребывания устройства на солнце. Данное устройство предназначено для использования с прозрачным ветровым стеклом или светлой теплозащитной пленкой для стекол. Качество видеозаписи снизится в случае установки устройства на тонированное стекло или стекло с темной теплозащитной пленкой.
- Устанавливайте камеру таким образом, чтобы получить максимальное поле обзора. ЗАПРЕЩАЕТСЯ устанавливать камеру в место, где устройство может закрывать обзор и снизить безопасность управления транспортным средством. Ни компания **X-CAN**, ни авторизованные партнеры компании НЕ несут ответственности за какие-либо повреждения или потерю данных вследствие несоответствующей установки держателя.
- Встроенный суперконденсатор предназначен ТОЛЬКО для корректного завершения видеозаписи. Работа устройства возможна только при подключенном внешнем питании.
- По соображениям техники безопасности при вождении транспортных средств, а также в соответствии с местным законодательством не производите манипуляций с устройством при управлении автомобилем.
- Перед использованием устройства установите корректные дату и время.
- Нагрев корпуса в режиме работы является нормальным явлением.
- Будьте осторожны при эксплуатации - не допускайте падения или сдавливания видеорегистратора.

*Производитель оставляет за собой право на внесение изменений в комплектацию, техническое и программное обеспечение устройства без предварительного уведомления. Перед началом использования системы предполагается, что вы согласны. Данное руководство пользователя действительно на момент печати. Актуальную версию инструкции вы найдете на сайте [www.x-can.ru](http://www.x-can.ru) в карточке соответствующего товара в разделе "Скачать".*



## Технические характеристики

- Модель: COB 2S WIFI GPS
- Сигнатурный радар-детектор с дальнобойной патч антенной
- Разрешение видеозаписи: 1920\*1080( 60, 30 К/С)
- GPS - Glonass: Есть (Базы камер РФ, СНГ, и Европа)
- WDR: Есть
- Распознавание дорожных знаков: Есть
- Процессор: NTK96675
- Сенсор: Sony 307
- WiFi: Есть (для обновления ПО, настройки устройства и копирования файлов на смартфон)
- Приложение: X-CAN
- Напряжение питания: 12V
- Угол обзора, град.: 170°
- Диагональ экрана, дюймы: 3"
- Магнитный держатель: Есть
- Поддержка карт памяти micro SD до 128 ГБ (10 класс, U3)
- Масса, нетто гр : 123
- Габариты, мм: 95\*56\*23.6

*\* Видеорегистратор разработан для эксплуатации в широком диапазоне температур. Конденсатор, в отличие от аккумулятора, более долговечен и способен эффективнее работать при низких и высоких температурах окружающей среды.*

*Данное руководство пользователя действительно на момент печати. Актуальную версию инструкции вы найдете на сайте [www.x-can.ru](http://www.x-can.ru) в карточке соответствующего товара в разделе "Скачать".*



## Комплектация



Комбо-устройство  
COB 2S WIFI GPS



Монтажный набор  
(Лопатка и клипсы для провода)



Адаптер с проводом для  
подключения питания (DC12 В)



Крепление на стекло



картридер



Дополнительное крепление  
на двойном скотче (3М)



Руководство пользователя



Гарантийный талон

*\*Комплектация и внешний вид могут быть изменены производителем*



## Описание устройства и кнопок

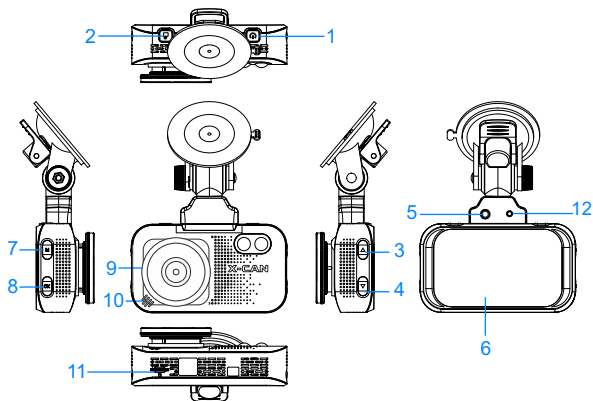

1. Кнопка включения
2. Кнопка экстренной записи
3. Вверх / Громкость
4. Вниз / Режим радара
5. Разъем питания
6. Дисплей

7. MENU. Включение меню
8. OK. Яркость дисплея
9. Линза видеорегистратора
10. Динамик
11. Слот для карты памяти
12. Разъем для камеры заднего хода





## Индикация на экране



1. Индикатор записи видео. Мигание индикатора - ведётся запись. Отсутствие мигания индикатора - запись остановлена.
2. Продолжительность текущей записи.
3. Цветной символ - диапазон активен. Бесцветный символ - диапазон отключён.
4. Наличие символа означает, что модуль Wi-Fi включен и возможно подключение к смартфону через приложение.
5. Символ показывает, что включен режим записи по детектору движения  
Символ есть - запись по детектору движения активна  
Символ отсутствует - запись по детектору не активна.
6. Символ показывает активность микрофона.
7. Блокировка текущего файла от перезаписи.
8. Данный символ говорит об активности GPS/ГЛОНАСС модуля.
9. Название группы радаров.
10. Уровень сигнала.
11. Наименование камеры.
12. Дополнительные виды контроля
13. Средняя скорость.
14. Дистанция.
15. Ограничение скоростного режима
16. Текущая скорость.
17. Текущий режим детектирования.
18. Текущее время.
19. Уровень яркости дисплея.
20. Уровень громкости.

## Распознавание дорожных знаков

Видеорегистратор City 4K GPS WiFi DUO оснащен интеллектуальной системой оптического распознавания дорожных знаков.

Во время движения детектор сканирует и моментально анализирует дорожные знаки, попадающие в поле зрения.

Информация об ограничении скорости, указанная на знаке в поле зрения устройства выводится в правом нижнем углу экрана.

Также звучит голосовое оповещение об ограничении скорости.

Для комфорта водителя в настройках можно включить только визуальные или только голосовые оповещения.



## Установка видеорегистратора

Устройство должно быть установлено на лобовом стекле и не должно быть закрыто какими-либо металлическими частями автомобиля. Обратите внимание, что для уверенного приема GPS-сигналов необходимо обеспечить связь со спутниками и ничем не закрывать устройство сверху.

Устанавливайте устройство таким образом, чтобы при резком торможении автомобиля оно не упало и не нанесло повреждений водителю или пассажирам. Для установки необходимо выполнить следующие действия:

- определите место установки устройства. Помните, что крепление с 3М скотчем предназначено для однократного использования, поэтому внимательно выбирайте место для его установки;
- магнитное крепление с активным питанием вставьте свободным концом специальное гнездо на верхней стороне корпуса устройства;
- прикрепите крепление с устройством к лобовому стеклу при помощи 3М скотча.

Убедитесь, что устройство не мешает обзору водителя. Убирайте устройство с лобового стекла, когда покидаете автомобиль, чтобы не подвергать его резким перепадам температур, а также уберечь от возможной кражи. Пример установки кабеля питания, изображенный на картинке ниже, рекомендован как наиболее безопасный, так как кабель не будет закрывать поле зрения водителя и отвлекать его от вождения.



**Важно!** В случае комплектации автомобиля атермальным (с инфракрасным фильтром) лобовым стеклом и/или обогревом лобового стекла возможна задержка поиска GPS-сигнала и погрешность в определении текущей скорости и других GPS-параметров.



## Подключение задней камеры

Возможны два варианта монтажа задней камеры.

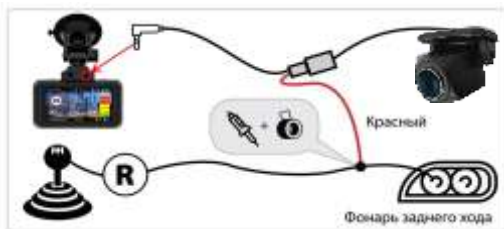

После монтажа задней камеры необходимо подключить красный провод соединительного кабеля камеры к цепи питания (+12 В) фонарей заднего хода автомобиля. При правильном подключении задней камеры при включении задней передачи устройство переходит в режим парковки и выдает полноэкранное изображение с задней камеры на экран.



## Меню настроек

### Меню радар-детектора

Меню	Подменю	Описание
Режим	Трасса, Город, <b>Сигнатурный</b> , Смарт	Выбор режима чувствительности радара. По умолчанию: <b>Сигнатурный</b>
Голос	<b>Вкл.</b> , Выкл	Вкл/Выкл голосового предупреждения о радарях и GPS-оповещения о камерах. По умолчанию: <b>Вкл.</b>
Авто приглушение звука	<b>Вкл.</b> / Выкл.	Вкл/Выкл автоматического приглушения звука. Звуковые сигналы приглушаются до минимального уровня громкости через 6 сек. после приема сигнала радарного диапазона. Минимальная громкость сохраняется до окончания детектирования текущего сигнала. По умолчанию: <b>Вкл.</b>
X-диапазон	Вкл. / <b>Выкл.</b>	<b>Вкл/Выкл</b> детектирования радарных сигналов в X, K, лазерном диапазонах и сигналов комплекса СТРЕЛКА.
K-диапазон	Вкл. / <b>Выкл.</b>	
Стрелка	<b>Вкл.</b> / Выкл.	
Лазер	<b>Вкл.</b> / Выкл.	
Фильтр скорости	Выкл, <b>10</b> – 120км/ч	Значение скорости, после достижения которого включаются оповещения радар-детектора. По умолчанию: <b>10 км/ч.</b>
Допустимое превышение	<b>0</b> , <b>10</b> , <b>20</b> км/ч	Допустимое значение превышения лимита скорости. По умолчанию: <b>10 км/ч.</b>
Моя максимальная скорость	<b>Выкл.</b> , 60 –160км/ч	Значение максимальной скорости, после превышения которого включится оповещение. По умолчанию: <b>Выкл</b>
Режим город автопереключение	Выкл, 40 –120км/ч	Значение скорости, после достижения которого автоматически включится режим «Город». По умолчанию: <b>50 км/ч.</b>
Режим Трасса автопереключение	Выкл, 40 –120км/ч	Значение скорости, после достижения которого автоматически включится режим «Трасса». По умолчанию: <b>80 км/ч.</b>
Мобильный радар	<b>Вкл.</b> / Выкл.	Отключение оповещений о мобильных радарях.
Муляж	<b>Вкл.</b> / Выкл.	Отключение оповещений о фальшивых камерах.
Пост ДПС	<b>Вкл.</b> / Выкл.	Отключение оповещений о контроле движения по полосе общественного транспорта.
Контроль средней скорости	<b>Вкл.</b> / Выкл.	Отключение оповещений о контроле средней скорости.



Калибровка скорости	От GPS + <b>0%</b> до GPS+ 7%.	Как известно, спидометр завышает реальную скорость. Причем у различных марок автомобилей это завышение отличается. Если вы обнаружили, что показание скорости устройства отличается от показания спидометра вашего автомобиля, то вы можете подобрать подходящий параметр корректировки от GPS + 0% до GPS+ 7%. За основу принята скорость, рассчитанная по GPS. Например, GPS + 7% означает, что базовая скорость GPS увеличена на 7%.
База камер	<b>Вкл.</b> / Выкл.	Отключение оповещений о точках контроля из GPS базы данных, загруженной в устройство.
Версия базы данных	11082023	Информация о дате обновления базы камер.
Версия радара	10082023	Информация о дате обновления прошивки радара.





## Меню видеорегистратора

Меню	Подменю	Описание
WiFi	Вкл. / <b>Выкл.</b>	Активация Wi-Fi для подключения через смартфон По умолчанию: <b>Выкл.</b>
Разрешение	1920*1080p 60fps 1920*1080p 30fps	Выбор разрешения видеоизображения. По умолчанию: <b>1440p 30fps</b>
Цикл записи	1 минута / 3 минуты / 5 минут	Продолжительность одного видеофайла при циклической записи. По умолчанию: <b>1 минуты</b>
G-сенсор	Выкл. / <b>Низкий</b> / Средний / Высокий	Выбор уровня чувствительности датчика По умолчанию: <b>Низкий</b> .
WDR	<b>Вкл.</b> / Выкл.	Расширенный динамический диапазон
Заставка экрана	<b>Спидометр</b> Темный экран	По умолчанию: <b>Спидометр</b> / Темный экран.
Авто отключение экрана	<b>Выкл.</b> , 10сек30се к./ 1мин	Интервал автоматического отключения экрана после последнего нажатия любой кнопки. По умолчанию: <b>Выкл.</b>
Датчик движения	Вкл. / <b>Выкл.</b>	Режим записи видео при обнаружении движения.
Экспозиция	+3, +2, +1, <b>0</b> , -1, -2, -	По умолчанию: <b>0</b> . Выбор уровень светочувствительности.



Форматирование	Да / Нет	Форматирование карты памяти в регистраторе. Внимание! Все файлы, в том числе, с блокировкой от удаления и перезаписи будут безвозвратно удалены!
Гос.номер авто	A666AA777	Ввод информации о гос. номере автомобиля для ее отображения в титрах видеоизображения. Размер информации 9 знаков (буквы рус/лат, цифры)
Отображение скорости	Выкл, <b>Вкл</b> , 60 – 150 км/ч	Отключение/добавление информации о скорости автомобиля на видеозапись, или выбор значения скорости, после достижения которого, информация о скорости добавляться на видеозапись не будет. По умолчанию: <b>Вкл</b>
Часовой пояс	GMT-12:00... <b>GMT+3:00...</b> GMT+12:00	По умолчанию: <b>GMT+3:00</b> Установка часового пояса (-12 ... +12), в котором будет эксплуатироваться устройство.
Язык	Английский <b>Русский</b>	По умолчанию: <b>Русский</b> Выбор языка представления информации на дисплее устройства (Русский/Английский).
Звук кнопок	<b>Вкл.</b> / Выкл.	По умолчанию: <b>Вкл.</b>
Сброс настроек	Да / Нет	Возврат к заводским настройкам
Версия ПО		Просмотр версии прошивки

## Режимы видеорегистратора

Режим видеозаписи	<p>Видеорегистратор автоматически переходит в этот режим при включении и начинает запись, если установлена карта памяти. Чтобы остановить запись нажмите кнопку .</p> <p>Чтобы возобновить запись, Короткое нажмите кнопку .</p>
Режим воспроизведения	<p>Для входа в меню воспроизведения нажмите и удерживайте кнопку <b>M</b>. Чтобы просмотреть записанные файлы, выберите их с помощью кнопок   / и нажмите <b>M</b>. Удерживая кнопку <b>M</b> можно открыть окно удаления выбранного файла.</p>



## Включение / Выключение

Используйте адаптер питания из комплектации для подключения устройства к прикуривателю автомобиля. Включение происходит автоматически после подачи питания на видеорегистратор. Через несколько секунд, если карта памяти установлена и на ней есть свободное место, автоматически начнется запись. Если во время записи питание отключится, то видеорегистратор выключится через несколько секунд. Если питание уже подается к устройству, то включить/выключить его можно долгим нажатием на кнопку .

## Установка и извлечение карты памяти

Отснятый материал записывается на карту памяти micro SD объемом до 128ГБ. Для записи видео в высоком разрешении 1920×1080p рекомендуем вам приобрести карту памяти micro SD объемом 32ГБ, 64 ГБ либо 128 ГБ. При этом скорость записи и чтения micro SD карты должна быть не менее 10 класса. Выключите устройство и установите карту памяти в соответствующий разъем на корпусе до щелчка. После установки карты памяти обязательно отформатируйте ее через пункт меню **Форматирование**.

После того, как карта памяти установлена в видеорегистратор, устройство определяет ее как накопитель по умолчанию, при этом записанные на нее ранее файлы могут не читаться. Если видеорегистратор не распознает карту памяти, извлеките ее и установите снова. Если это не помогло, попробуйте использовать другую карту памяти.

Чтобы извлечь карту памяти, сначала выключите устройство, затем слегка нажмите на карту памяти и извлеките ее из устройства.

### **Внимание!**

*Устройство поддерживает только карты памяти с типом файловой системы FAT32, которая автоматически выставляется на карте после ее форматирования устройством. Карты памяти с другим типом файловой системы могут не поддерживаться.*



## Режимы работы

Комбоустройство имеет 4 режима работы радар-детектора – Трасса, Город, Сигнатурный, Смарт.

Режим Трасса рекомендуется использовать при движении по загородным шоссе и автомагистралям, так как в данном режиме устройство обладает максимальной чувствительностью.

Режим Город рекомендуется использовать при движении в населенных пунктах с небольшим уровнем промышленных помех.

Сигнатурный режим предоставляет оповещения только при распознавании сигнатур радаров, он может позволяет уменьшить ложные оповещения радар-детектора.

В режиме Смарт устройство будет автоматически изменять режим чувствительности в соответствии с настройками скорости в меню (режим Трасса автопереключение, режим Город автопереключение). Данный режим обеспечивает комфортную эксплуатацию устройства.

Настройки рабочих диапазонов по умолчанию в режимах Трасса, Город, Сигнатурный:

Режим	X	K	Стрелка	Лазер
Трасса	Вкл	Вкл (высок. чувств.)	Вкл	Вкл
Город	Выкл	Вкл (средн. чувств.)	Вкл	Вкл
Сигнатурный	Выкл	Выкл	Вкл	Вкл
Смарт	Выкл	Выкл	Вкл	Вкл

## Виды радаров/камер, определяемых по базе GPS







Название радара/камеры	Индикация на экране
СТАЦИОНАРНЫЙ РАДАР	СТАЦ. радар
КАМЕРА СВЕТОФОРА	КАМЕРА СВТФ
СТРЕЛКА	СТРЕЛКА
ПОСТ ДПС	ПОСТ ДПС
КОНТРОЛЬ СРЕДНЕЙ СКОРОСТИ	КСС
СТРЕЛКА ВИДЕО	ВИДЕОБЛОК
МУЛЯЖ КАМЕРЫ	МУЛЯЖ





## Дополнительные виды контроля

В верхней части отображаются один или два дополнительных атрибута или вида контроля для комплексных камер и радаров:

	контроль движения по полосам
	камера «в спину» — контроль скорости удаляющегося автомобиля
	контроль движения по полосе общественного транспорта
	контроль остановки
	контроль проезда пешеходного перехода
	контроль движения по обочине

## Расстояние до камеры по GPS

Таблица изменения расстояния детектирования радара/камеры в зависимости от скорости движения:

Скорость (км/час)	Расстояние до радара/камеры (м)
<b>0-40</b>	<b>200</b>
<b>40-60</b>	<b>400</b>
<b>60-80</b>	<b>500</b>
<b>80-100</b>	<b>600</b>
<b>100-120</b>	<b>700</b>
<b>Выше 120</b>	<b>900</b>

## Воспроизведение

Сохраненные видеофайлы можно просмотреть на самом устройстве или на ПК. Для просмотра на компьютере скачайте с веб-сайта [www.x-can.su](http://www.x-can.su) и установите на компьютере программу просмотра, затем выньте SD-карту из комбоустройства и вставьте в компьютер. Вы можете использовать программу просмотра для просмотра видео с SD-карты. Для просмотра видеофайлов на устройстве длительно нажмите кнопку «Меню», чтобы войти в режим воспроизведения.

## Работа с базой данных

В памяти устройства содержится база данных с информацией о координатах радаров и камер. Кроме того, в базу данных занесены координаты безрадарных комплексов, которые не имеют радарного излучения (например, Автодория, Стрелка-Видео, Поток и др.), радарных комплексов, имеющих слабый уровень излучения (маломощные радары), а также муляжей радаров и камер. Сопоставление этой информации с текущим положением автомобиля, вычисленным с помощью навигационных системы GPS, позволяет организовать заблаговременное оповещение водителя о приближении к различным объектам контроля движения. Работа с базой данных может осуществляться только при установленном соединении с навигационными спутниками систем GPS. Активное состояние соединения идентифицируется соответствующей пиктограммой на дисплее устройства. Информация в базе данных должна поддерживаться актуальной и регулярно обновляться.

## Особенности работы GPS-приемника

GPS-приемник включается автоматически, при этом на экране значок спутника меняет цвет с белого на зеленый. Одновременно с записью видео будет вестись запись GPS-трека.

Твердые материалы (кроме стекла) обычно блокируют сигналы GPS-спутников. Поэтому, если видеорегистратор находится в помещении, между высокими домами, в туннеле, на подземной парковке или под мостом, информация о текущем местоположении на GPS-устройстве может не работать или не соответствовать действительности. Кроме этого, на качество, скорость и эффективность работы GPS-приемника влияют погодные условия и местоположение устройства по отношению к спутнику.



## Суперконденсатор

В **COB 2S WiFi GPS** установлен технологичный суперконденсатор (ионистор) — электрохимическое устройство для хранения электрической энергии. Суперконденсатор имеет следующие преимущества перед обычными литиевыми аккумуляторами: большее количество циклов заряда/разряда, больший срок службы, широкий диапазон рабочих температур, благодаря которому вы можете спокойно оставлять устройство в салоне авто зимой, что не приведет к полной разрядке аккумулятора.

**Внимание!** Встроенный суперконденсатор не предназначен для обеспечения длительной автономной работы устройства, он служит для корректного завершения записи при отключении внешнего питания.

## Циклическая запись

Гибрид **COB 2S WiFi GPS** имеет функцию циклической записи. Настроить данную функцию можно в разделе меню Цикл записи. Имеется возможность выбора продолжительности видеоролика — 1, 3 или 5 минут. Файлы записываются без потери секунд между ними. Наиболее ранние ролики автоматически удаляются при заполнении карты памяти, тем самым достигается непрерывная циклическая запись видео.

## Датчик движения

Видеорегистратор оснащен встроенным датчиком движения. Он автоматически включает видеозапись при появлении движущегося объекта в зоне видимости видеорегистратора или при начале движения автомобиля. Во время длительных остановок и отсутствия движения запись будет остановлена. Рекомендуется включать данную функцию только при необходимости, так как при включенном датчике движения видеозапись будет останавливаться, если движение в кадре отсутствует (например, во время остановки на красный сигнал светофора). После отключения данной функции рекомендуется произвести форматирование карты памяти.

**Важно!** Функция работает только при наличии постоянного питания видеорегистратора. Для прямого подключения питания устройства к бортовой сети автомобиля используйте только специальный кабель для скрытой установки, рекомендованный производителем. Со списком совместимых кабелей и адаптеров питания можно ознакомиться на сайте [www.x-can.si](http://www.x-can.si) на странице вашего устройства.



## Сенсор

G-сенсор — это встроенный в видеорегистратор датчик, который реагирует на резкие изменения скорости движения: экстренное торможение, удар и т.п. В случае, если датчик зафиксировал удар (то есть при ДТП), видеозапись регистратора сохраняется в отдельную папку. Такие файлы не подлежат перезаписи при циклическом режиме записи. Рекомендуется включать данную функцию только при необходимости, так как при включенном G-сенсоре видеофайлы могут блокироваться при езде по неровностям дорожного полотна или иных не связанных с авариями ситуациях. Это может привести к снижению рабочего объема карты памяти. После отключения функции рекомендуется произвести форматирование карты памяти.

***Внимание!** Устройство организывает пространство на карте памяти, резервируя до 25% объема для хранения заблокированных файлов.*

## Соединение по WiFi и работа с приложением

В устройстве реализована возможность соединения со смартфоном по сети WiFi и последующей работы через приложение: обновление программного обеспечения (далее по тексту ПО); управление процессом видеосъемки; просмотр, сохранение, удаление видеофайлов и изменение параметров некоторых функций.

***Важно!** Для корректной работы с устройством по сети WiFi через приложение необходимо соблюдать следующие правила:*

- смартфон и комбо-устройство должны находиться на расстоянии друг от друга не более двух метров до завершения работы по сети WiFi,
- во время обновления ПО нельзя извлекать карту памяти из устройства и отключать питание.

Каждое обновление занимает некоторое время:

- обновление ПО примерно от 2 до 5 минут,
- обновление базы камер примерно от 30 секунд до 5 минут.

### 1. Подключение смартфона к устройству X-CAN :

- Скачайте на смартфон приложение **X-CAN** из AppStore/ PlayMarket.
- Вставьте карту памяти в устройство
- Включите его с помощью провода питания, идущего в комплекте.
- Нажмите на кнопку **DVR**, найдите **WiFi** в меню видеорегистратора и включите **WiFi**.
- Включите **WiFi** на смартфоне, найдите сеть **X-CAN** и подсоединитесь к ней, введя стандартный пароль: 12345678. Передача мобильных данных на



- смартфоне должна быть включена.
- Откройте приложение **X-CAN** на смартфоне, зайдите в настройки и сделайте очистку кеша данных, нажав соответствующую строку.

**Важно!** Если приложение не подключилось к устройству, то нужно в смартфоне отключить мобильную сеть.

*\* Наименование сети WiFi устройства может изменяться в зависимости от версии ПО.*

- После подключения смартфона к сети WiFi устройства в приложении **X-CAN** на кнопке **Обновление** появится красный круг с цифрой внутри. Цифры регламентируют количество обновлений, которые требуется выполнить, если красный круг отсутствует, значит обновление устройству не требуется.
- Короткое нажатие на кнопку **Обновление** автоматически запускает обновление необходимого программного обеспечения для вашего устройства. Долгое нажатие на кнопку **Обновление** выводит на экран смартфона список необходимых обновлений.

**Важно!** Для корректной работы комбо-устройства обязательно проведите все предлагаемые приложением обновления ПО и Базы камер. (На кнопке Обновление ПО не будет отображаться красный круг с цифрой в нем).

Процесс обновления ПО на устройстве с помощью приложения отличается в зависимости от операционной системы смартфона (Android или iOS).

## **2. Обновление ПО и/или Базы камер с помощью приложения на смартфоне с системой Android**

- Подключите смартфон к устройству (подключение описано в первом пункте раздела).
- Нажмите кнопку **Обновление** в приложении на смартфоне.
- Отключите сеть WiFi на смартфоне от устройства **X-CAN**
- Подключитесь к другой Wi-Fi сети с доступом в интернет или к сотовой сети, чтобы начать скачивание новых данных на смартфон.
- Нажмите **Начать обновление ПО/Начать обновление базы камер**, и дождитесь окончания его загрузки в память смартфона.
- Подключите смартфон к устройству **X-CAN** по сети WiFi.
- В приложении нажмите **Далее** и начните передачу обновления данных на устройство (если обновление данных не началось, включите авиа режим на смартфоне и снова нажмите **Далее**). Дождитесь перезагрузки устройства и последующего обновления ПО/Базы камер на нем.
- Если устройство не включилось после перезагрузки включите его принудительно, нажав на кнопку включения.



### 3. Обновление ПО и/или Базы камер с помощью приложения на смартфоне с системой iOS

- Подключите смартфон к устройству (подключение описано в первом пункте раздела).
- Нажмите кнопку **Обновление** в приложении на смартфоне.
- Выберите пункт **Начать обновление ПО/Начать обновление базы камер**
- Нажмите **Далее**, запустится загрузка обновления на устройство. Дождитесь перезагрузки устройства и последующего обновления ПО/ Базы камер на нем.
- Если устройство не включилось после перезагрузки включите его принудительно, нажав на кнопку включения.

***Важно!** Для корректной работы комбо-устройства рекомендуем соблюдать очередность его обновления (обновление ПО видеорегистратора, Базы камер).*

### 4. Загрузка, просмотр и удаление видеозаписей:

- Подключите смартфон к устройству (подключение описано в первом пункте раздела).
- Зайдите в раздел **Файлы**.
- Чтобы просмотреть / загрузить / удалить видеофайлы с устройства, выберите **Видео/Видео по датчику движения/Защищенные файлы**.

Выберите файл, с которым хотите работать, и нажмите /Выбрать/Загрузить /Удалить.

- Загруженные видеофайлы сохраняются только в приложении в разделе **Файлы на смартфоне**.



## Обновление прошивки с помощью карты памяти

**Внимание!** Защитник Windows браузеры могут блокировать скачивание архивных файлов. Чтобы успешно скачать файл обновления, обязательно отключите антивирус, файлы, размещенные на сайте [www.x-can.ru](http://www.x-can.ru) не содержат вирусов.

1. Скачайте файл прошивки **COB 2S WiFi GPS** с сайта **www.x-can.ru** в удобную для вас папку или на рабочий стол.
2. Отформатируйте карту памяти через меню вашего компьютера, либо через видеорегистратор.

**Внимание!** Если в карте памяти имеются важные файлы, переместите их на компьютер, либо на другой внешний накопитель. После форматирования, все файлы будут удалены!

3. Скопируйте на карту памяти файл прошивки **COB 2S WiFi GPS**

**Внимание!** Неизменяйте название файла.

4. Вставьте карту памяти с прошивкой в видеорегистратор, отнесите его в машину.
5. Включите видеорегистратор через шнур питания, подключив к бортовой сети автомобиля.
6. После включения, видеорегистратор автоматически начнет обновление прошивки.

**Внимание!** Вовремя обновления не отключайте шнур питания от устройства; не прерывайте установку обновлений; не нажимайте на кнопки на устройстве—это может привести к ошибке процесса обновления и выходу устройства из строя.

7. Дождитесь полного завершения обновления. После завершения обновления, видеорегистратор автоматически выключится.
8. Повторно отформатируйте карту памяти через меню вашего компьютера, либо через видеорегистратор.
8. Поздравляем! Вы успешно обновили прошивку вашего видеорегистратора.



## Обновление базы камер с помощью карты памяти

**Внимание!** Защитник Windows и браузеры могут блокировать скачивание архивных файлов. Чтобы успешно скачать файл обновления, обязательно отключите антивирус, файлы, размещенные на сайте [www.x-can.ru](http://www.x-can.ru), не содержат вирусов.

1. Скачайте файл базы камер **DATABASE.BIN** с сайта **www.x-can.ru** в удобную для вас папку или на рабочий стол.
2. Отформатируйте карту памяти через меню вашего компьютера, либо через видеорегистратор.

**Внимание!** Если в карте памяти имеются важные файлы, переместите их на компьютер, либо на другой внешний накопитель. После форматирования, все файлы будут удалены!

3. Скопируйте на карту памяти файл базы камер **DATABASE.BIN**

**Внимание!** Не изменяйте название файла.

4. Вставьте карту памяти с базы камер в видеорегистратор, отнесите его в машину.
5. Включите видеорегистратор через шнур питания, подключив к бортовой сети автомобиля.
6. После включения, видеорегистратор автоматически начнет обновление базы камер.

**Внимание!** Во время обновления не отключайте шнур питания от устройства; не прерывайте установку обновлений; не нажимайте на кнопки на устройстве — это может привести к ошибке процесса обновления и выходу устройства из строя.

7. Дождитесь полного завершения обновления. После завершения обновления, видеорегистратор автоматически выключится.
8. Повторно отформатируйте карту памяти через меню вашего компьютера, либо через видеорегистратор.
9. Поздравляем! Вы успешно обновили GPS базу камер вашего видеорегистратора.









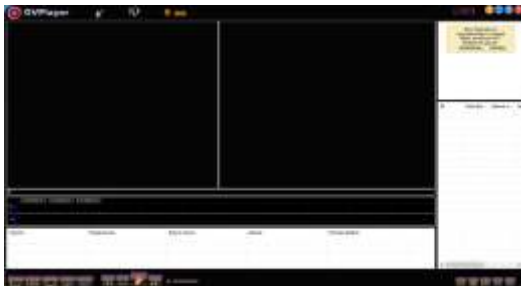















## GPS проигрыватель

Программа GVPlayer позволяет просматривать на ПК видео и GPS-трек, записанные устройствами бренда **X-CAN** с процессором MStar. Программу можно бесплатно скачать с сайта [www.x-can.su](http://www.x-can.su) Установите ее на компьютер. Сохраните записанные на карту памяти видеорегистратора, на компьютер и откройте их в Плеере



## Назначение отображаемых значков:

	Открыть файл или папку для просмотра
	Сохранить кадр
	Сохранить выбранный файл
	Удалить выбранный файл
	Настройки
	Уменьшить скорость просмотра видео
	Увеличить скорость просмотра видео
	Регулировка громкости
	Стоп
	Воспроизведение
	Пауза
	Включить / Выключить автовоспроизведение следующего файла
	Сохранить данные GPS в KML-файле
	Включить / Выключить карту
	Включить / Выключить диаграмму датчика положения
	Разблокировать файлы
	Изменение размера окна приложения
	Информация о приложении

Для сохранения или удаления файлов при помощи GVPlayer отметьте необходимые файлы флажками в таблице, расположенной в нижней части плеера. Затем нажмите  для сохранения или  для удаления видео.



## Меры безопасности и предосторожности

Внимательно прочитайте данный раздел и обязательно следуйте указанным инструкциям. Это поможет обеспечить качественную работу устройства и продлит срок его службы.

### Инструкции по безопасности

- Используйте только адаптер питания идущий в комплекте устройства или совместимый адаптер, рекомендованный производителем. Со списком совместимых кабелей и адаптеров питания можно ознакомиться на сайте [www.x-can.eu](http://www.x-can.eu) на странице вашего устройства.
- Никогда не открывайте корпус устройства или адаптера питания, так как это может привести к поражению электрическим током. Обслуживание устройства должно проводиться только специалистами авторизованного сервисного центра.
- Используйте изделие строго по назначению.
- Не оставляйте устройство на панели управления в автомобиле под воздействием солнечных лучей, так как перегрев устройства может стать причиной нарушения его функционирования.
- Не кладите никакие предметы на устройство и не давите на его дисплей, иначе он может треснуть.
- Не прикасайтесь к дисплею острыми предметами, чтобы его не повредить. Не устанавливайте устройство в том месте, откуда происходит открытие подушек безопасности.
- Удалите адаптер из гнезда прикуривателя, немедленно выключите устройство, если оно включено, и обратитесь в авторизованный сервисный центр в следующих случаях:
  - если адаптер питания или его шнур оплавился и был поврежден;
  - если корпус либо блок питания были повреждены или в них попала жидкость.
- Адаптер питания потребляет электроэнергию. Поэтому отсоединяйте его от прикуривателя, если не пользуетесь устройством, чтобы автомобильный аккумулятор не разряжался.

### Условия работы

- Не роняйте устройство, берегите его от сильной вибрации, тряски и ударов.
- Не храните устройство и его компоненты рядом с огнеопасными жидкостями, газами или взрывоопасными материалами.
- Перед очисткой устройства всегда его выключайте. Очистку экрана и поверхности устройства производите с использованием мягкой влажной ткани без ворса.
- Не разбирайте, не переделяйте и не ремонтируйте устройство самостоятельно. Это может вызвать серьезные поломки и снимает гарантию на бесплатный ремонт изделия. Ремонт должен производиться только в специализированных авторизованных сервисных центрах.



### Температурный режим

- Рабочая температура устройства от  $-30^{\circ}\text{C}$  до  $+50^{\circ}\text{C}$  при относительной влажности от 10% до 80%.
- Храните устройство в безопасном месте, чтобы оно не подвергалось воздействию высоких температур (например, при попадании прямых солнечных лучей во время длительных остановок).

### Транспортировка

При транспортировке устройства соблюдайте следующие инструкции:

- Перед использованием устройства после транспортировки подождите некоторое время. В случае резких перепадов температуры или влажности внутри устройства может образоваться конденсат, а это может привести к короткому замыканию.
- Для защиты устройства от грязи, ударов и царапин храните его в защитном чехле.
- При перевозке устройства используйте оригинальную упаковку.

### Питание от автомобильного адаптера

Автомобильный адаптер подсоединяйте только к гнезду прикуривателя в автомобиле (с аккумулятором на 12 В постоянного тока).

## Возможные проблемы и их устранение

Неисправности	Возможные причины	Способ устранения
Устройство не включается	<ol style="list-style-type: none"><li>1. В устройстве образовался конденсат</li><li>2. Устройство не получает питание от внешнего источника</li><li>3. Перегорел предохранитель в адаптере питания</li><li>4. Неисправен адаптер питания или его шнур</li></ol>	<p>Убедитесь, что устройство подключено к источнику питания. Встроенные термостойкие суперконденсаторы не предназначены для поддержания работы устройства без питания.</p> <p>Убедитесь, что у вас не активирована настройка «отключение дисплея». При ее активации, дисплей будет отключаться через заданный промежуток времени.</p> <p>Проверьте исправность плавкого предохранителя в адаптере питания. Замените при необходимости.</p>
Не осуществляется видеозапись	<ol style="list-style-type: none"><li>1. В устройство не установлена карта памяти</li><li>2. Карта памяти установлена неправильно</li><li>3. Карта памяти не позволяет</li></ol>	<ol style="list-style-type: none"><li>1. Установите карту памяти</li><li>2. Установите карту памяти правильно</li><li>3. Отформатируйте или замените карту памяти</li></ol>



	записывать информацию	
Изображение на записи размытое	Объектив загрязнен	Протрите объектив, чтобы удалить пыль и грязь
Изображение на экране размытое	Если солнечные лучи направлены прямо на экран, то изображение на экране будет размыто	Отрегулируйте положение устройства
Полосы на изображении	Прямой и/или яркий свет приводит к появлению полос на экране	Поменяйте частоту экрана в пункте настроек меню <b>Частота</b>
Системный сбой в работе устройства (нет изображения на экране, невозможно перейти к другому изображению, устройство не реагирует на нажатия кнопок)	Системный сбой может быть вызван некорректными операциями, например, извлечением карты памяти во время видеозаписи, частыми нажатиями на кнопки устройства	Необходимо перезагрузить устройство, для этого отключите устройство от питания, дождитесь когда устройство отключится (~10 секунд), снова подключите устройство к питанию.

**Важно!** Поскольку устройство рассчитано на источник питания 12 В постоянного тока, не забывайте использовать только адаптер питания, идущий в комплекте. Если вы подключите к устройству адаптер питания от другой техники, то высока вероятность пожара и выхода видеорежистратора из строя. В данном случае устройство не подлежит бесплатному гарантийному ремонту. В связи с конструкцией и принципом работы встроенного суперконденсатора, а также сложными условиями его эксплуатации (мороз, несвоевременная полная зарядка и т.д.) использование его как основного источника питания невозможно. Поэтому встроенный суперконденсатор предназначен только для окончательной записи видеофайлов при прекращении подачи питания, поступающего через кабель от прикуривателя.

По своей сути видеорежистратор похож на обычный компьютер. При работе с большими объемами видеоданных на низкоскоростных картах памяти возможны программные сбои. При зависании устройства во время работы его необходимо просто перезагрузить.

В зависимости от версии ПО возможны незначительные расхождения между данным Руководством и выводимой на экране устройства информацией. Вся информация и рекомендации по использованию несут исключительно справочный характер и не могут быть основанием для претензий. Компания не несет ответственности за возможное повреждение устройства или потерю данных вследствие неправильного обращения с видеорежистратором. Конструкция видеорежистратора, встроенное ПО и содержание данного руководства могут быть изменены без предварительного уведомления. Товарные знаки и наименования, встречающиеся в данном Руководстве, являются собственностью их владельцев.



## Дополнение к Руководству пользователя

Уважаемый покупатель! Благодарим вас за покупку. Надеемся, что данное устройство будет безупречно функционировать при соблюдении правил его эксплуатации. Однако, если устройство будет нуждаться в гарантийном обслуживании, просим обратиться к дилеру (продавцу), у которого вы приобрели это устройство, или в один из авторизованных сервисных центров. Но прежде внимательно ознакомьтесь с Руководством пользователя.

### Дополнительные условия

– При покупке убедительно просим вас внимательно изучить данное Руководство пользователя и проверить правильность заполнения гарантийного талона. Серийный номер, версия и наименование модели приобретенного вами устройства должны быть идентичны записи в гарантийном талоне.

– Данное устройство представляет собой технически сложный товар бытового назначения. При бережном и внимательном отношении оно будет надёжно служить вам долгие годы. В ходе эксплуатации не допускайте механических повреждений, попадания внутрь посторонних предметов, жидкостей, насекомых.

– В течение всего срока службы следите за сохранностью маркировочной наклейки с обозначением наименования модели, версии, серийного номера изделия. Повреждение или отсутствие маркировочной наклейки может стать причиной отказа в гарантийном обслуживании.

– Если в процессе эксплуатации устройства вы обнаружите, что параметры его работы отличаются от изложенных в Руководстве пользователя, рекомендуем обратиться за консультацией в организацию, продавшую вам товар, либо в любой авторизованный сервисный центр, адреса и телефоны которых указаны в данном талоне.

– Во избежание возможных недоразумений, сохраняйте в течение срока службы документы, прилагаемые к товару при его продаже (товарный чек, Руководство пользователя, гарантийный талон).

### Условия гарантии

Настоящая гарантия действительна при соблюдении следующих условий:

1. Срок гарантии составляет 24 месяца со дня продажи.
2. Гарантия включает в себя выполнение ремонтных работ и замену неисправных частей.
3. Не подлежат гарантийному ремонту изделия с дефектами, возникшими вследствие:
  - неправильной транспортировки, установки или подключения изделия;
  - механических, тепловых и иных повреждений, возникших по причине



неправильной эксплуатации с нарушением правил, изложенных в Руководстве пользователя;

- небрежного обращения или несчастного случая;
  - действия третьих лиц или непреодолимой силы (стихия, пожар, и т.д.);
  - попадания внутрь посторонних предметов, жидкостей, насекомых;
  - сильного загрязнения и запыления;
  - повреждений животными;
  - ремонта или внесения несанкционированных изготовителем конструктивных или схемотехнических изменений, как самостоятельно, так и неуполномоченными лицами;
  - отклонений параметров электрических сетей от ГОСТов;
  - воздействия вредоносных программ;
  - некорректного обновления программного обеспечения, как самим пользователем, так и неуполномоченными лицами;
  - использования изделия не по назначению, в промышленных или коммерческих целях.
6. Гарантия не включает в себя подключение, настройку, установку, монтаж и демонтаж оборудования, техническое и профилактическое обслуживание, замену расходных элементов (карт памяти, элементов питания, фильтров и пр.).
7. Изготовитель не несёт ответственности за пропажу и искажение данных на съемных носителях информации, используемых в изделии.
8. Замену изделия или возврат денег сервисный центр не производит.
9. Продавец оставляет за собой право проведения технической экспертизы качества изделия в установленные законодательством сроки.

Изготовитель гарантирует бесплатное устранение технических неисправностей товара в течение гарантийного срока эксплуатации в случае соблюдения покупателем вышеперечисленных правил и условий гарантийного обслуживания. Компания-производитель оставляет за собой право вносить изменения в конструкцию, дизайн и комплектацию товара без предварительного уведомления, если данные изменения направлены на улучшение его эксплуатационных характеристик.

#### **Отказ от ответственности**

Любые технические характеристики устройств и документация могут быть изменены без предварительного уведомления. Компания **X-CAN** не гарантирует, что данный документ не содержит ошибок. Компания **X-CAN** не несет ответственности за ущерб, причиненный прямо или косвенно от ошибок, упущений или несоответствий между устройствами и документацией.

#### **Примечания**

Не все модели могут использоваться во всех регионах. В зависимости от приобретенной модели, цвет и внешний вид устройства и аксессуаров могут не полностью совпадать с описанием, приведенном в этом документе.



## Страны, в которых запрещено использование радар-детектора

Нидерланды  
Латвия  
Литва  
Бельгия  
Турция  
Хорватия  
Чехия  
Эстония  
Франция  
Финляндия

Германия  
Италия  
Норвегия  
Польша  
Португалия  
Сербия  
Швеция  
Южная Африка  
ОАЭ  
Сингапур

Саудовская Аравия  
Малайзия  
Северная Корея  
Иордания  
Индия  
Египет  
Канада  
(разрешены  
в некоторых штатах)

### Торговые марки

© X-CAN Все права защищены. Все торговые марки являются торговой собственностью их владельцев.



\* Данное руководство носит исключительно справочный характер и не может служить основанием для претензии



X-CAN

[www.x-can.ru](http://www.x-can.ru)



X-CAN



## НАШ САЙТ

КУПИТЬ НОВЫЙ ГАДЖЕТ, ПОДПИСАТЬСЯ НА СОЦ. СЕТИ, ОБНОВИТЬ БАЗУ ДАННЫХ ИЛИ ПРОГРАММНОЕ ОБЕСПЕЧЕНИЕ, ЗАДАТЬ ВОПРОС, ПОСМОТРЕТЬ ОБЗОРЫ НОВИНОК – ОТСКАНИРУЙТЕ QR-КОД.



[www.x-can.su](http://www.x-can.su)



**X-CAN**